

多功能數位式限時繼電器

使用說明

T4DL T4DR

■ 尺寸

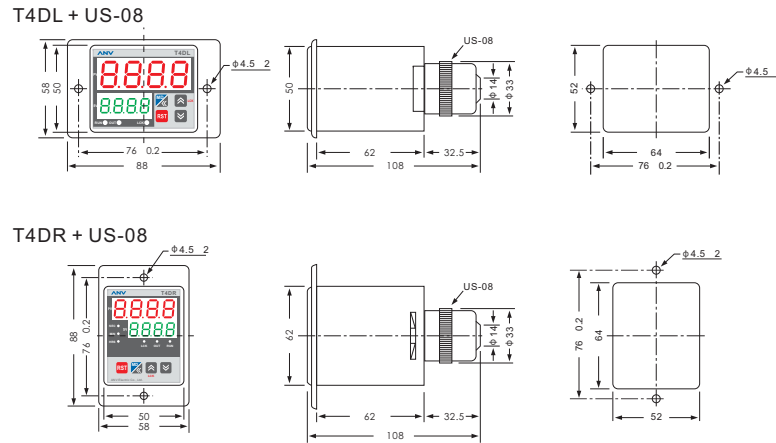

■ 規格型號

型號	T4DR-N/Y T4DL	T4DR-NX/YX T4DL-X	T4DR-NT/YT T4DL-T	T4DR-NG/YG T4DL-G	T4DR-NP/YP T4DL-P
控制輸出	2C or 1A1C	限時接點1C 1+4 Gate 1+3 Reset	限時接點1C 1+4 Start 1+3 Reset	限時接點1C 1+4 Start 1+3 Gate	限時接點1C 1+4 Reset 1+3 12VDC
尺寸(mm)	露出型: 81H X 50W X 78D 埋入型: 88H X 58W X 78D				
額定電壓	12~60VDC/AC, 100~240VAC 50/60Hz				
容許電壓範圍	額定電壓的 90~110%				
接點容量	N.O.:5A 250VAC resistive load, N.C.:5A 250VAC resistive load				
安裝與其底座	露出型: 8PFA 埋入型: US-08 or P3G-08				
指示燈動作	計時到指示				
復歸方式	電源復歸, 外部復歸				
復歸時間	電源復歸: 0.3sec, 外部復歸: 0.02sec				
精確度	往復誤差				
	設定誤差	電源起動時: 0.05% 0.1sec			
	電壓誤差	復歸起動時: 0.01% 0.05sec			
	溫度誤差				
壽命	機械	5 X 10 ⁶ times			
	電氣	10 ⁵ times			
消耗功率	Max. 3VA	Max. 2VA			
使用周圍溫度	-10°C~+55°C				
使用周圍濕度	45~85%RH				
重量	Approx. 150g	Approx. 140g			

■ 功能模式設定

(設定中若不按任何鍵 >10秒將會自動儲存並回至運行模式)

時間模式

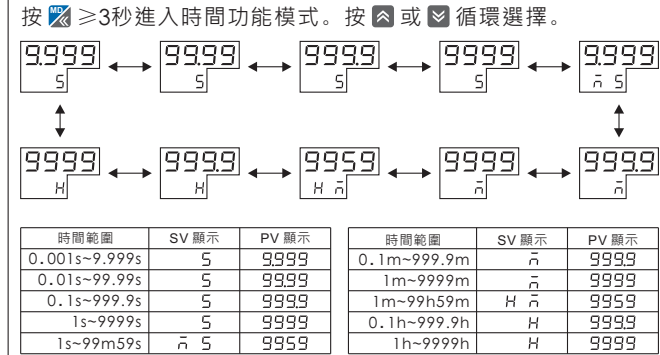

按 儲存並切換至計時模式, 或按 儲存並回至運行模式。

計時模式

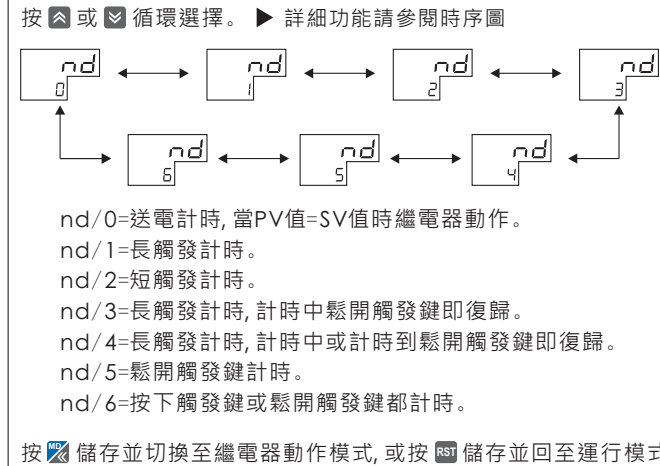

繼電器動作模式

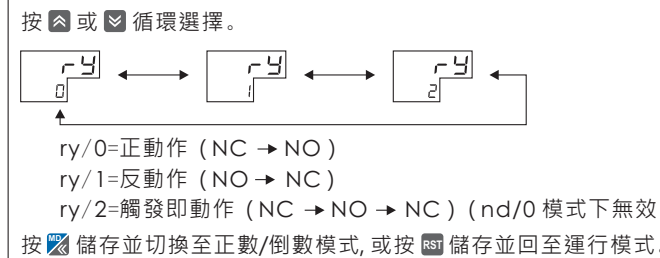

正數/倒數模式

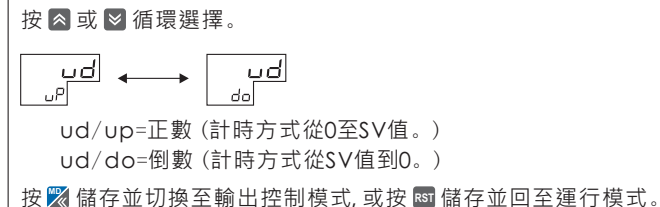

■ 操作面板說明

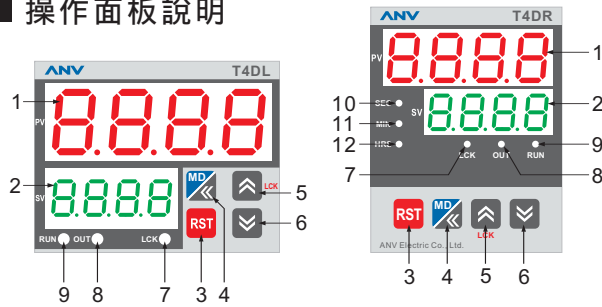

符號	名稱	功能說明
1	PV	指示值 顯示指示值
2	SV	設定值 顯示設定值
3	RST	復歸鍵/設定鍵 復歸鍵: 計時完成或計時中 按下此鍵可重新計時 設定鍵: 功能設定完成時 按下此鍵確認
4	MD	模式鍵/移位鍵 按此鍵進入程式功能設定, 設定SV值時, 移位鍵選擇位數 (從個位移到千位)
5	↑	選擇鍵/增加鍵 增加鍵: 增加設定值 按鍵鎖: 長按>3秒鎖鍵 或解除鎖鍵
6	↓	選擇鍵/減少鍵 選擇鍵: 選擇各項功能設定 減少鍵: 減少設定值
7	LCK	按鍵鎖指示燈 按鍵鎖定時指示燈亮
8	OUT	動作指示燈 計時到指示燈亮
9	RUN	計時指示燈 計時狀態指示燈閃爍
10	S	秒鐘指示燈 時間單位為秒鐘指示亮
11	M	分鐘指示燈 時間單位為分鐘指示亮
12	H	小時指示燈 時間單位為小時指示亮

按 **↔** 或 **↵** 循環選擇。 ▶ 詳細功能請參閱時序圖

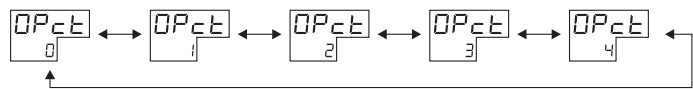

Opct/0=計時到, 繼電器輸出。

Opct/1=計時到, 繼電器輸出, 待復歸延遲時間到則繼電器復歸, PV值返回到初始值。(在nd/0模式下無效)

Opct/2=計時到, 繼電器輸出, 待復歸延遲時間到則繼電器復歸, PV值返回到初始值並重新計時, 可開控暫停。(只在nd/0模式下有效)

Opct/3=計時到, 繼電器輸出, PV值返回初始值, 待復歸延遲時間到繼電器復歸, 並重新計時, 可開控暫停。(只在nd/0模式下有效)

Opct/4=閃爍繼電器。

按 **↵** 進入時間設定。

按 **↵** 設定復歸延遲時間位數。

按 **↔** 循環選擇數位 0~9 (時間範圍: 0.1~999.9S)。

按 **↵** 儲存並切換至停電記憶功能。

按 **↵** 儲存並切換至停電記憶功能模式, 或按 **RST** 儲存並回至運行模式。

按 **↔** 或 **↵** 循環選擇。



-C/no=無停電記憶功能。

-C/ye=有停電記憶功能。

按 **↵** 儲存並切換至輸出接點模式, 或按 **RST** 儲存並回至運行模式。

按 **↔** 或 **↵** 循環選擇。



ryAb/2c=2個繼電器限時。

ryAb/1c=1個繼電器瞬時, 1個繼電器限時。

按 **↵** 儲存並切換至按鍵鎖定功能, 或按 **RST** 儲存並回至運行模式。

按 **↔** 或 **↵** 循環選擇。

待機狀態下按住 **↵** 鍵>3秒鎖鍵(LCK燈亮)或解除鎖鍵(LCK燈滅)。

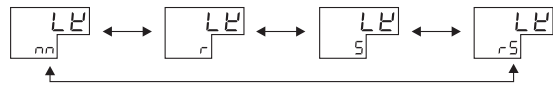

LK/nn=鎖MD功能選擇鍵。

LK/r =鎖定復位鍵。

LK/S =鎖定移位鍵。

LK/rS =鎖定復歸鍵和移位鍵。

按 **↵** 儲存並切換至時間功能模式, 或按 **RST** 儲存並回至運行模式。

■ 時序圖

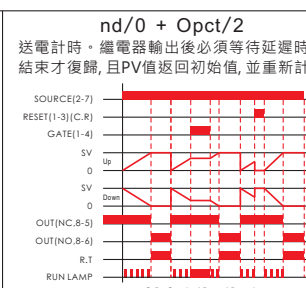
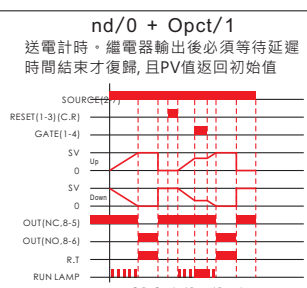
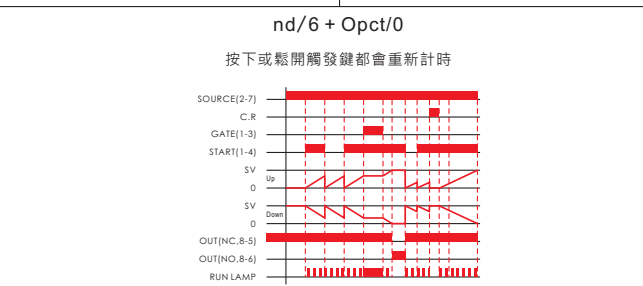
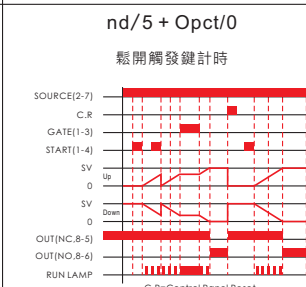
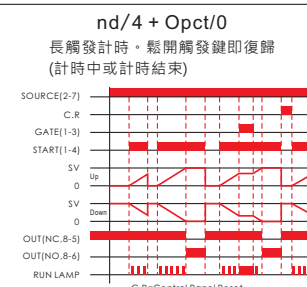
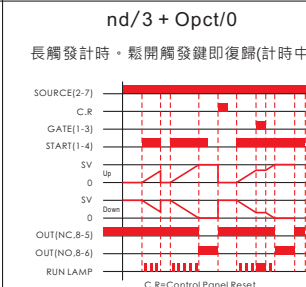
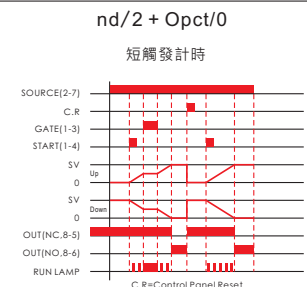
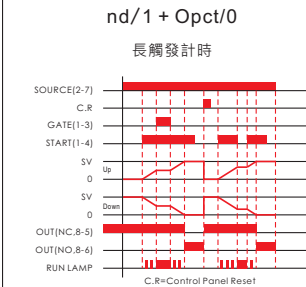
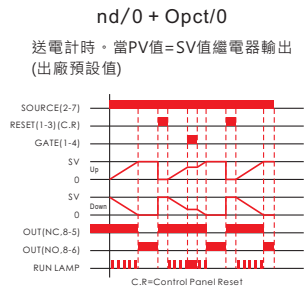

nd/0 + Opct/3

送電計時。繼電器輸出後PV值返回初始值, 必須等待延遲時間結束繼電器才復歸, 並重新計時

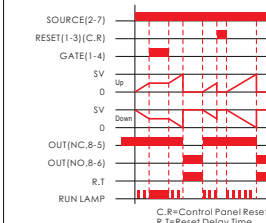

nd/0 + Opct/4

閃爍繼電器

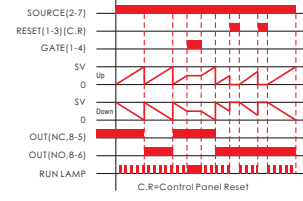

■ 接線圖

T4DR-N/Y T4DL

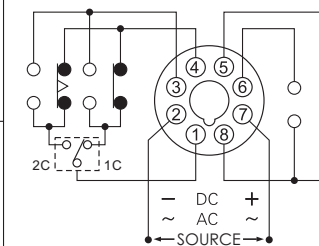

T4DR-NX/YX T4DL-X

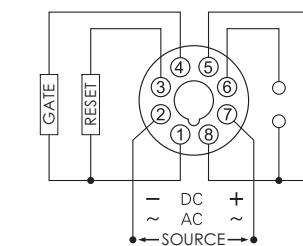

T4DR-NT/YT T4DL-T

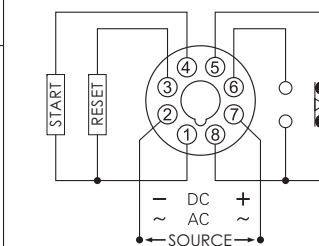

T4DR-NG/YG T4DL-G

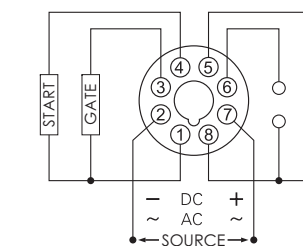

T4DR-NP/YP T4DL-P

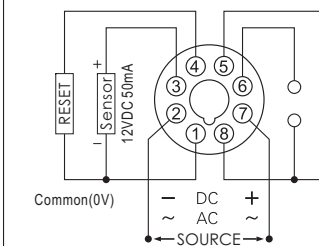

■ 主要產品

- 時間繼電器
- 熱電偶
- 溫度控制器
- 計數器
- 控制器
- 液面控制器
- 固態繼電器
- 行程開關
- 近接開關
- 底座及配件