

多功能雙調型限時繼電器

使用說明

CT3R

■ 操作面板說明

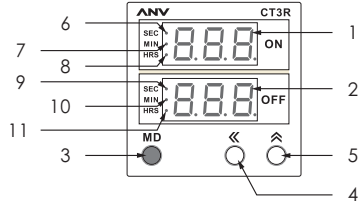

符號	名稱	功能說明
1	ON	指示值 / 設定值 顯示指示值及設定值
2	OFF	指示值 / 設定值 顯示指示值及設定值
3	MD	功能鍵 按此鍵進入時間單位設定
4	◀	功能鍵 / 位移鍵 功能鍵: 按此鍵選擇正數或倒數 移位鍵: 移動設定值位數(個位數, 十位數, 百位數)
5	⏴	功能鍵 / 增加鍵 功能鍵: 按此鍵查看ON/OFF設定值 增加鍵: 增加設定值
6	SEC	ON秒指示燈 設定ON時間單位為秒指示
7	MIN	ON分鐘指示燈 設定ON時間單位為分鐘指示
8	HRS	ON小時指示燈 設定ON時間單位為小時指示
9	SEC	OFF秒指示燈 設定OFF時間單位為秒指示
10	MIN	OFF分鐘指示燈 設定OFF時間單位為分鐘指示
11	HRS	OFF小時指示燈 設定OFF時間單位為小時指示

■ 尺寸

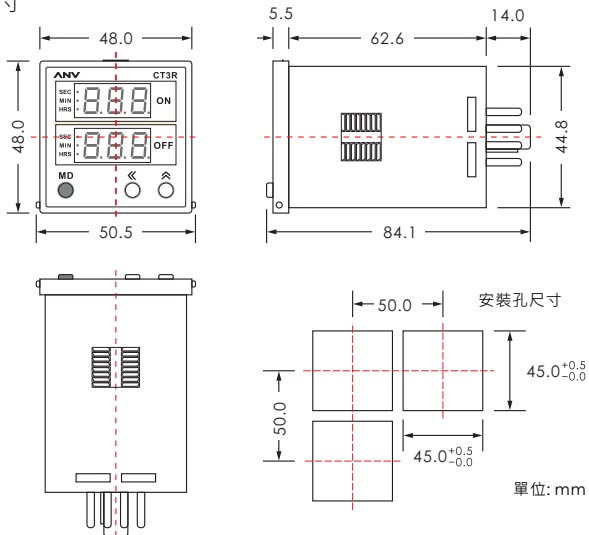

■ 規格型號

型號	CT3R	CT3R-2S	CT3R-T	CT3R-T1
尺寸(mm)	48H×48W×84D			
安裝與其底座	US-08 + Y-50 or P3G-08 + Y-50 or P2CF-08			
復歸方式	電源復歸, 外部復歸			
復歸時間	電源復歸: 0.3sec ; 外部復歸: 0.02sec			
額定電壓	DC(V): 12, 24 ; AC(V): 100~240 50/60Hz			
容許電壓範圍	額定電壓的90~110%			
ON/OFF時間範圍	SEC: 9.99, 99.9, 999 MIN: 9.59, 99.9, 999 HRS: 9.59, 99.9, 999			
控制輸出	Mode A/B 2C or 1A1C	Time Limit: 1C×2	Time Limit: 1C 1+4 Start 1+3 Reset	Time Limit: 1C 1+4 Start 1+3 Reset
精確度	往復誤差	0.05% sec		
	設定誤差	0		
	電壓誤差	0.05% sec		
	溫度誤差	0.05% sec		
壽命	機械	5 × 10 ⁴ times		
	電氣	10 ⁵ times		
消耗功率	Max. 2~3VA			
重量	Approx. 140g			

■ 功能模式設定

● 按 MD 鍵大於10秒, 進入時間單位設定。

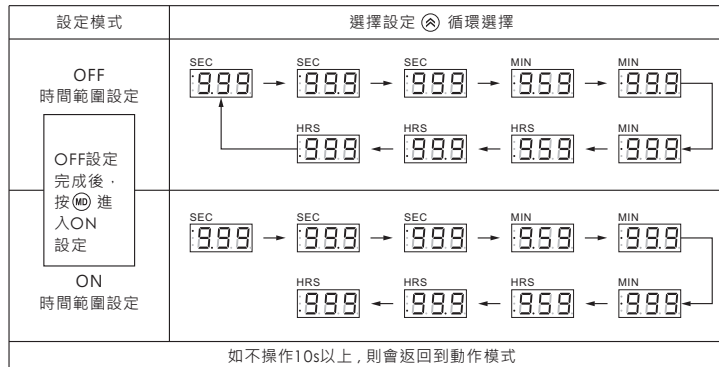

● 按 ◀ 鍵大於10秒, 進入正數或倒數設定。

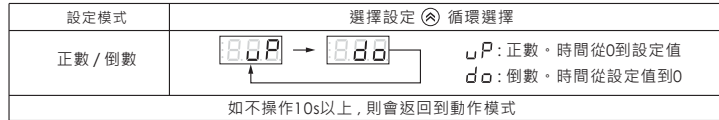

● 按 ⏴ 鍵大於10秒, 進入輸出方式設定。

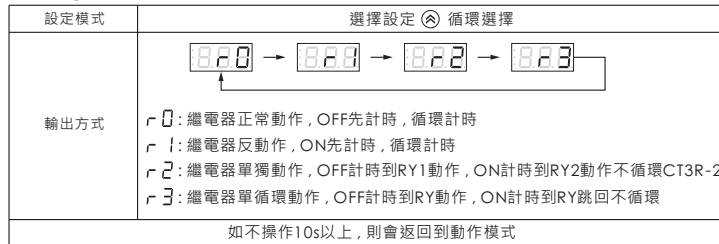

■ 時間設定

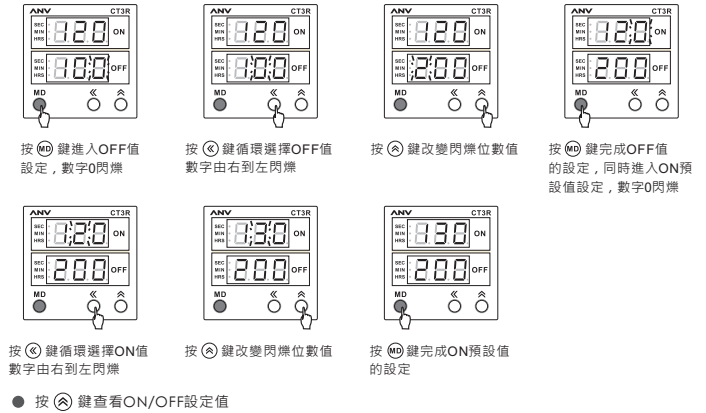

■ 接線圖及時序圖

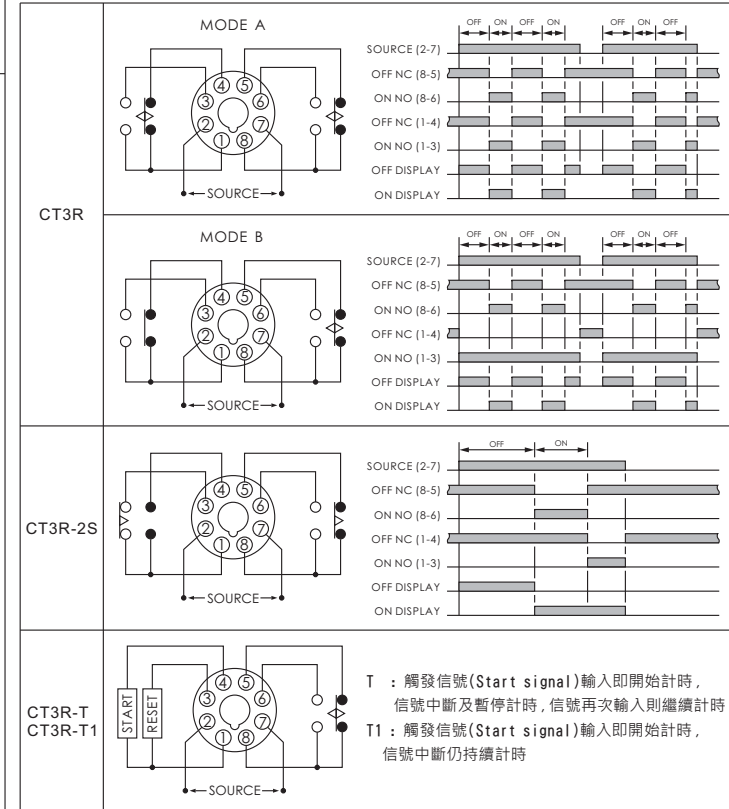

■ 出廠預設值

時間範圍	OFF: 999S / ON: 999S
輸出模式	r 0: 繼電器正常動作, OFF先計時, 循環計時
記憶模式	無記憶功能
正數/倒數模式	⏴ P: 正數, 時間從0到設定值