

H3CR

DIN Size W48 × H48mm

- 支持廣泛操作電源，100~240VAC 或 AC/DC 24~240V
- 具有8種輸出模式可供選擇使用，可廣泛應用於多種場合
- 具有16種可選擇時間範圍，最長時間300小時
- 採用短體設計，約68mm



規格

型號		H3CR-A	H3CR-AS	H3CR-A-300	H3CR-A8	H3CR-A8E	H3CR-A8S
額定電壓		100~240VAC 50/60Hz			AC/DC 24~240V 50/60Hz		
時間範圍		SEC: 1.2/3/12/30 MIN: 1.2/3/12/30 HRS: 1.2/3/12/30 10H: 1.2/3/12/30					
指示燈動作		POWER-綠燈 OUT-紅燈					
輸出方式		限時2C 5A 250VAC 電阻性負載	限時1C (電晶體)	限時2C 5A 250VAC 電阻性負載	限時2C 5A 250VAC 電阻性負載	限時1C瞬時1C 5A 250VAC 電阻性負載	限時1C (電晶體)
動作模式		A: 開路延遲 B: 閃爍OFF啟動 B2: 閃爍ON啟動 C: 信號ON-OFF延遲 D: 信號OFF延遲 E: 間隔定時		G: 信號ON-OFF延遲 J: 觸發輸出		A: 開路延遲 B2: 閃爍ON啟動 E: 間隔定時 J: 觸發輸出	
插腳		11腳			8腳		
壽命	機械	5×10^6 times					
	電氣	10^5 times					
復歸時間		0.1 sec max					
消耗功率		Max. 3VA					
使用周圍溫度		-10°C ~ + 55°C					
使用周圍濕度		45 ~ 85%RH					
重量		Approx. 130g					

接線圖與時序圖

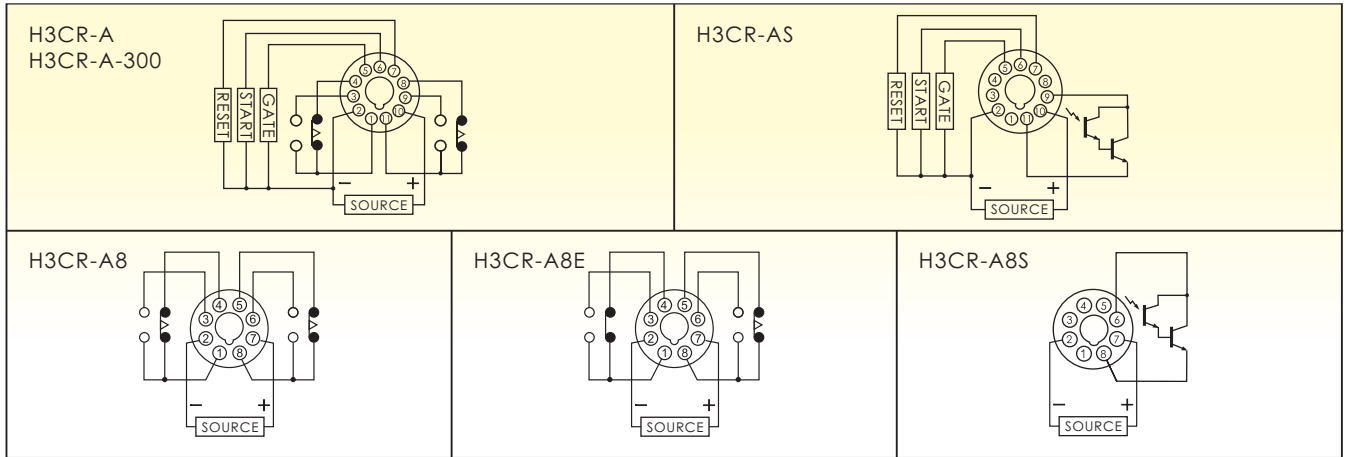

H3CR-A

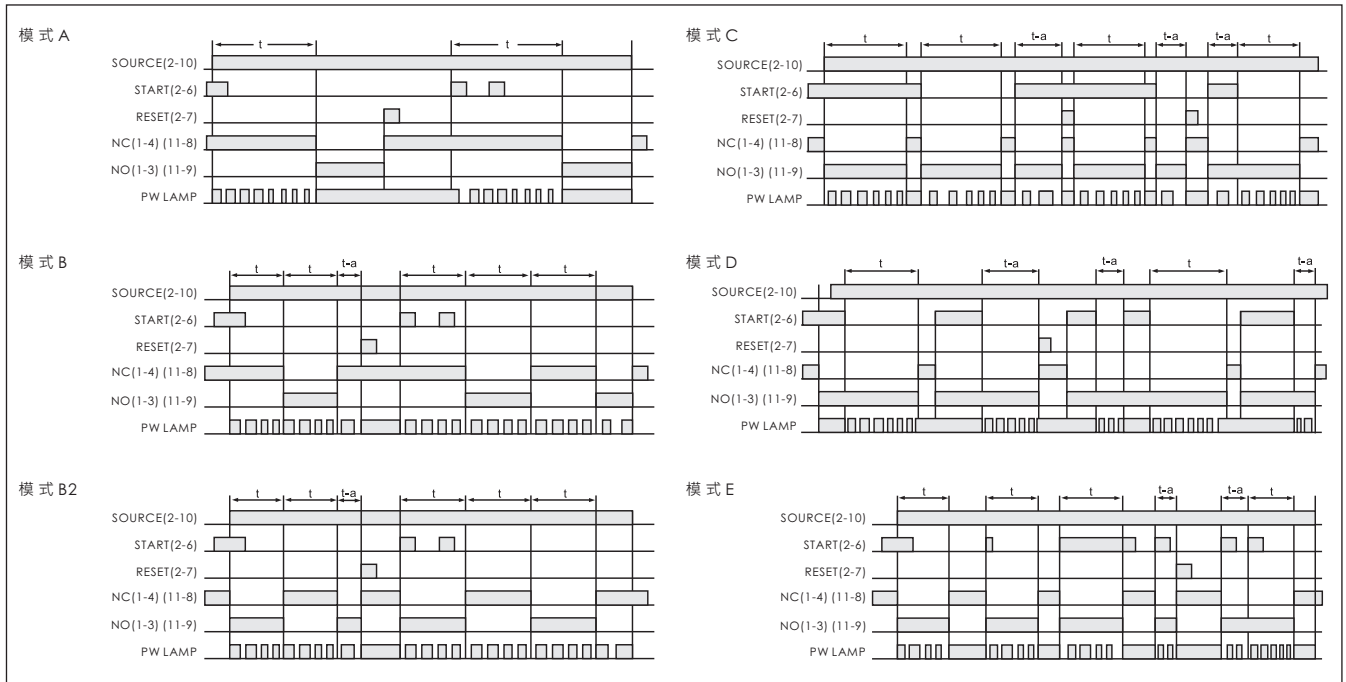

H3CR-A-300

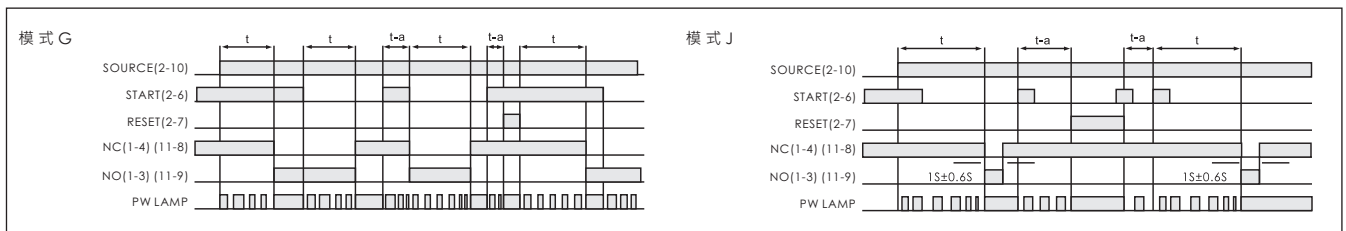

H3CR-A-8

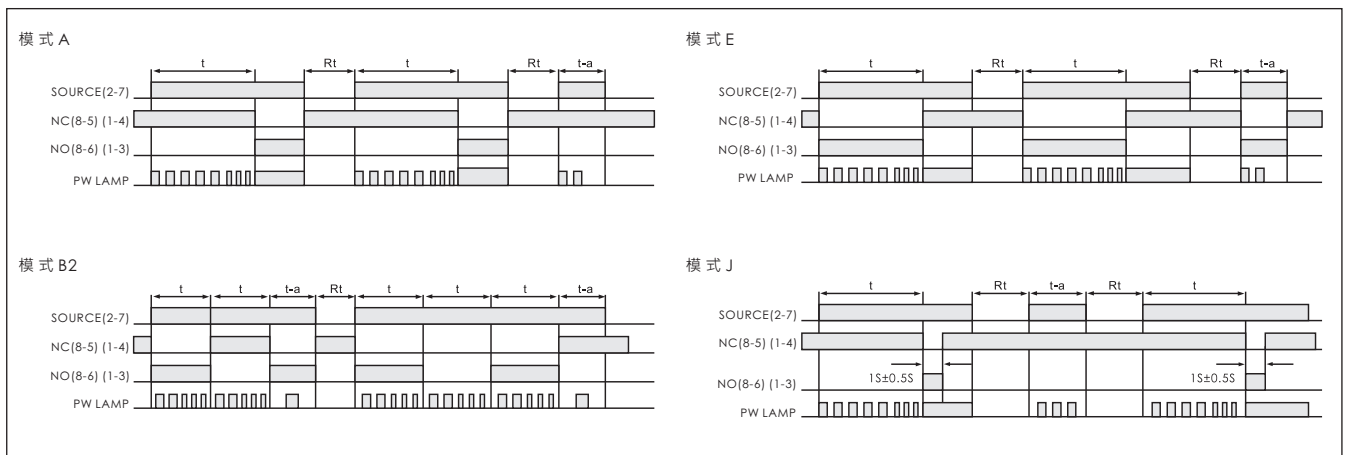

H3CR-A8E

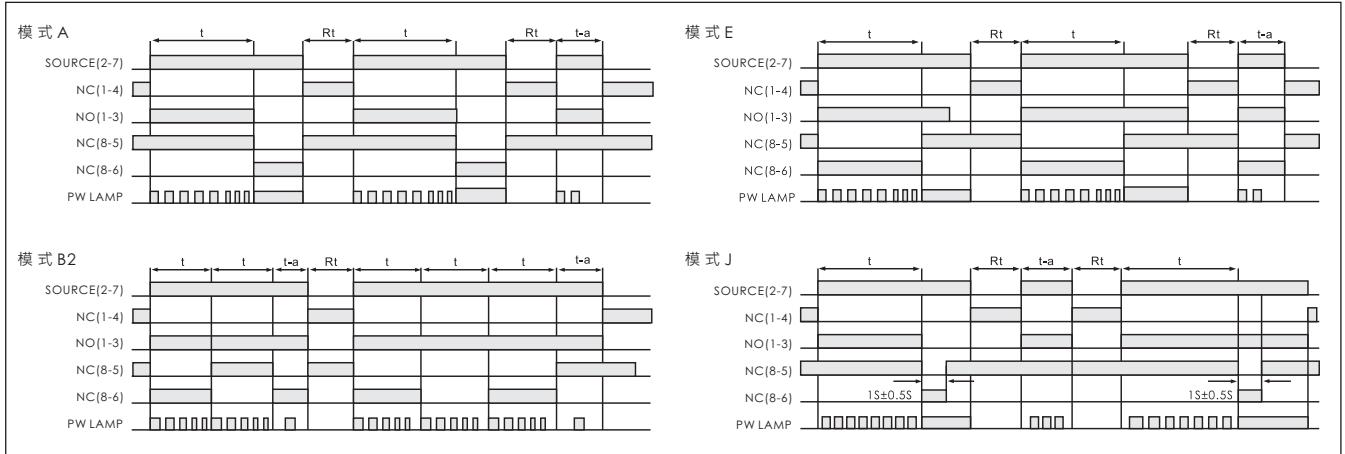

GATE USE METHOD

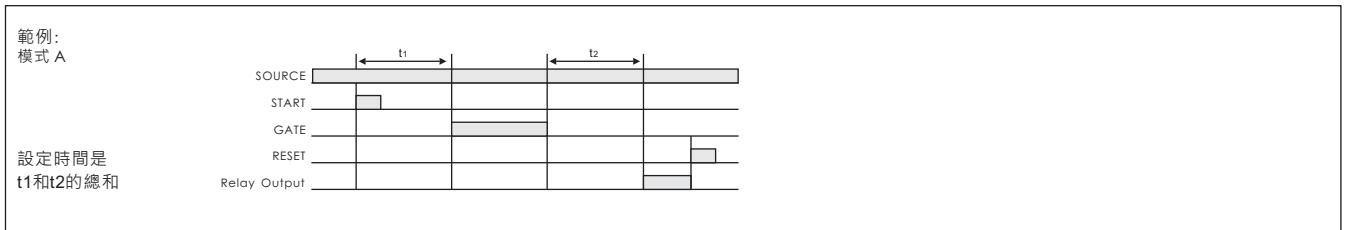

外觀尺寸圖

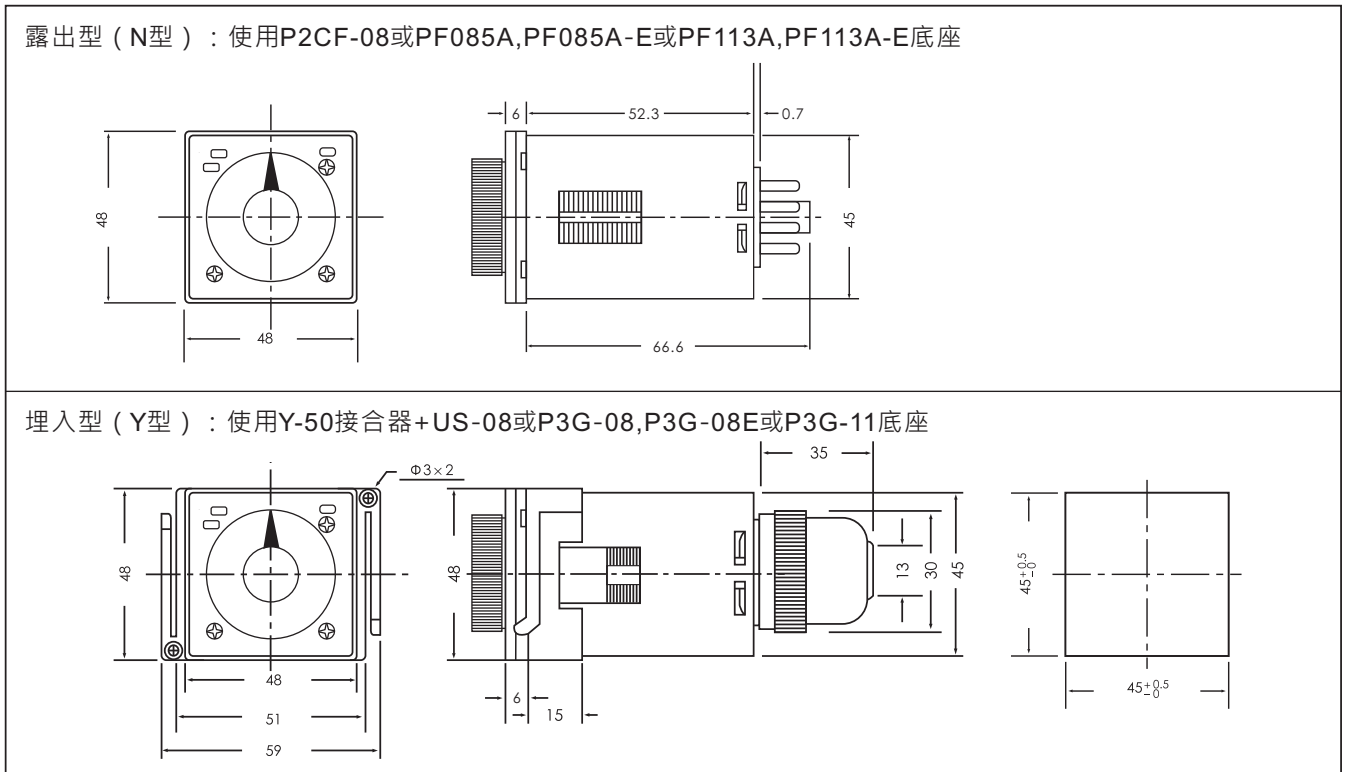

ANV ANV 士研電機股份有限公司 ANV ELECTRIC CO., LTD.

高雄總公司
高雄市三民區金山路151號
Tel: +886 7 359 5833 Fax: +886 7 359 5822
E-Mail: anv@anv.com.tw

台南分公司
台南市東區林森路一段60號
Tel: +886 6 216 0988 Fax: +886 6 216 0388
E-Mail: tainan@anv.com.tw

台中分公司
台中市南屯區文心路一段532號
Tel: +886 4 2320 9930 Fax: +886 4 2320 9960
E-Mail: taichung@anv.com.tw

台北分公司
新北市泰山區福興三街166號
Tel: +886 2 2296 3133 Fax: +886 2 2296 3233
E-Mail: taipei@anv.com.tw

士研電機(香港)有限公司
香港沙田偉華中心4座14樓B室
Tel: +852 2690 2588 Fax: +852 2690 2511
E-Mail: hkg@anv.com.tw

士研電機(馬)有限公司
25-1, Jalan 1/116B, Kuchai Entrepreneur's Park,
Off Jalan Kuchai Lama, 58200 Kuala Lumpur, Malaysia
Tel: +60 3 7980 3328 Fax: +60 3 7980 3779
E-Mail: anv@anv.com.my